

Genopladelig partyhøjttaler

Denver BPS-455

BAS

BOOM

TÆND/SLUK

FARVER

LYS



Specifikation:

10" + 10" bashøjtaler

2" diskantøjtaler

Strømkraft: 72 W RMS

Indgang til USB/microSD-kort

Aux-indgang, FM-radio

Bluetooth-tilslutning. Optagelse

EQ (pop-rock-jazz-klassisk-flad)

TWS-funktion (ægte trådløs stereo): Trådløs forbindelse. Op til 2 højtalere kan afspilles sammen og fordoble lyden.

Indbygget genopladeligt batteri på 4.500 mAh

Spilletid: 1,5 timer ved 100 % lydstyrke

Opladningstid: 5-6 timer

Mikrofonindgang, guitarindgang

Prioritet for mikrofon

Forskellige tilstande for diskolys (kontrolleres med toppanel og fjernbetjening)

Kontrol af bas/diskant/mikrofonlydstyrke/mikrofonekko

Produktmål: 33 x 28 x 84 cm

Vægt: 11,15 kg

Kassens indhold:

- Brugervejledning
- Fjernbetjening
- Strømkabel

Betjening af toppanel

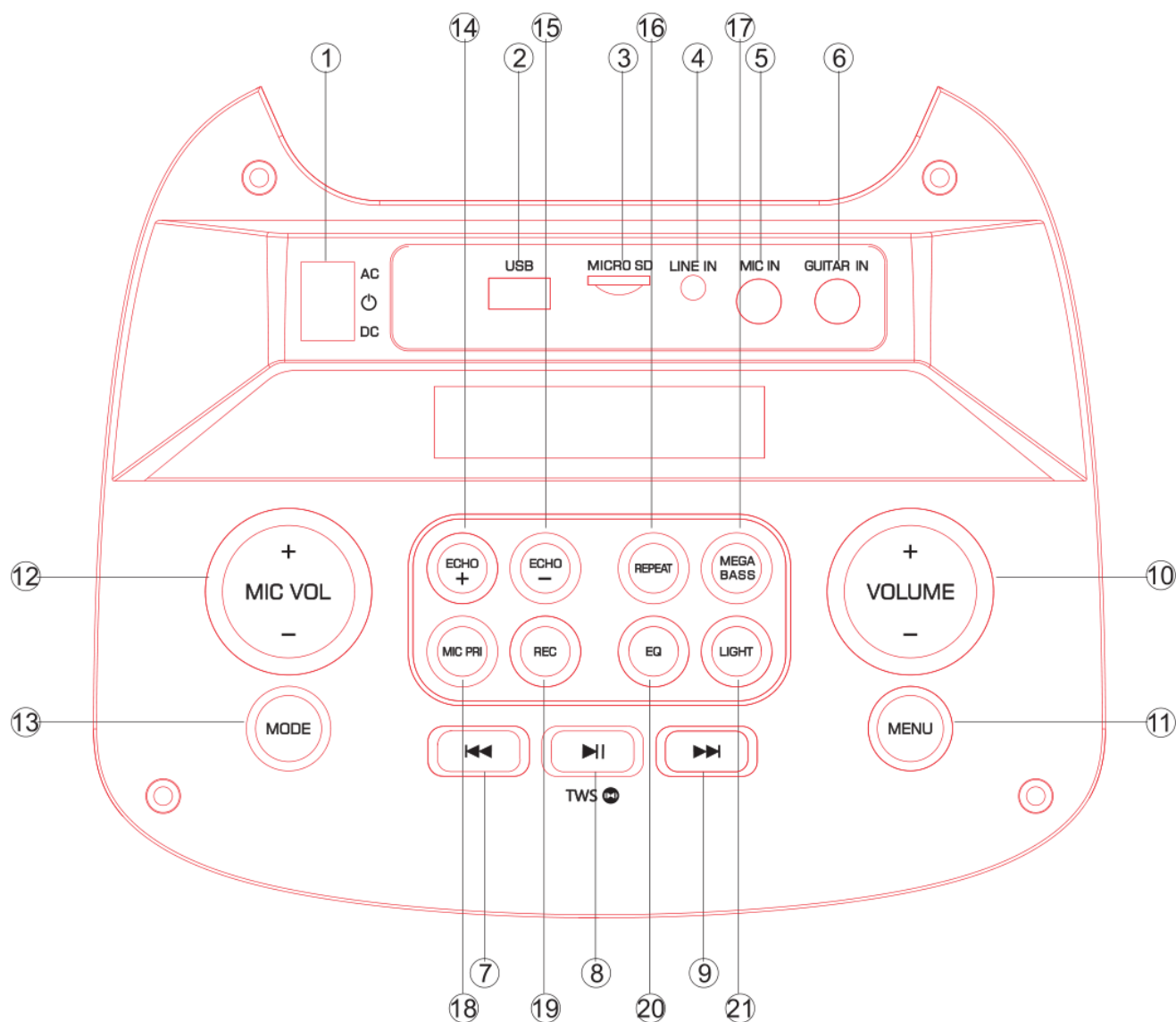

1. Strømafbryder (vekselstrøm, afspil – sluk – jævnstrøm, afspil)
2. Afspilning via USB
3. Afspilning fra microSD-kort
4. Aux-indgang (3,5mm ledning med stikben)
5. Mikrofonindgang
6. Guitarindgang
7. Tryk kort for at gå til forrige musiknummer. Tryk langt for hurtig tilbagespoling
8. Afspil/sæt på pause i tilstanden USB/microSD/BT. Tryk langt for at nyde funktionen TWS (ægte trådløs stereo).

Specifikation for TWS-forbindelse:

Under afspilning på en højttaler (vært) i tilstanden USB/microSD/AUX/BT vil du gerne bruge en yderligere højttaler til deling af musiknummeret. Du kan tænde en yderligere højttaler. Tryk langt på knappen "Afspil/Pause". LED-displayet viser "SLAU" og blinker, mens der søges efter en vært. Når værten er fundet, slutes den nye højttaler automatisk til værten, og "SLAU" holder op med at blinke. Nu afspiller 2 højttalere det samme musiknummer.

Du kan betjene den nye tilsluttede højttaler: Afspil/sæt på pause – Forrige musiknummer – Næste musiknummer – Kontrol af lydstyrke

- 9 Næste musiknummer Tryk kort for at gå til næste musiknummer. Tryk langt for hurtig fremadspoling.
- 10 Kontrol af lydstyrke: Tryk langt for at forøge eller mindske lydstyrke/lys i lysdioder
- 11 MENU (kontrol af bas/diskant/mikrofonlydstyrke). Tryk langt på knappen for gendannelse af fabriksindstillinger
- 12 Kontrol af mikrofonlydstyrke
- 13 Kontakten Mode
- 14 Mikrofonekko+
- 15 Mikrofonekko-
- 16 GENTAG ét musiknummer. Gentag afspilning.
- 17 Tryk for at få superbaseffekt
- 18 Prioritet for mikrofon. (Tryk på knappen under afspilning via USB/microSD-kort, og mikrofonlydstyrken afbryder musiknumre fra USB/microSD-kort)
- 19 Tryk kort for at optage musiknumre via mikrofon til USB/microSD-kort. Tryk langt for at afspille optagelser, og tryk igen langt for at slette optagelser
- 20 Kontakt til EQ-effekt
- 21 Tryk for forskellige lyseffekter på lysdioder. Tryk kort for at skifte farve. Hold knappen nede for at skifte lystilstand. Eller for at slukke lyset. Tryk igen på knappen for at tænde lysdioderne.

Fjernbetjening

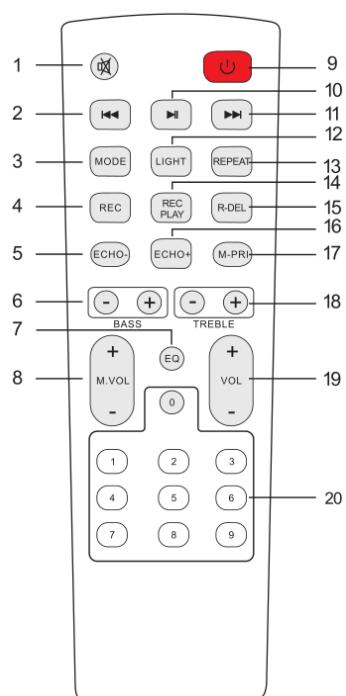

- 1. Lydløs**
Kan bruges til at slå lyd fra i alle tilstande
- 2. Forrige musiknummer**
I tilstanden USB/microSD-kort – forrige musiknummer.
Tilsluttet BT – forrige musiknummer.
- 3. Tilstand**
Tryk kort for at springe til tilstanden Trådløs BT/linjeindgang/USB/microSD-kort.
- 4. Optagelsesfunktion**
Tryk på knappen "REC" i tilstanden USB/microSD-kort for at optage
- 5. Ekko-**
- 6. BAS+/-**
- 7. EQ-funktion**
- 8. Mikrofonlydstyrke+/-**
- 9. Standby**
- 10. Sæt på pause og afspil**
- 11. Næste musiknummer**
I tilstanden USB/microSD-kort – næste musiknummer.
Tilsluttet BT – næste musiknummer.
- 12. Kontrol af lystilstand**
Tryk kort for at skifte lysfarve. Tryk og hold knappen nede for at skifte lystilstand eller slukke lyset. Tryk igen for at tænde lyset.
- 13. Funktionen gentag**
- 14. Afspil optagelse**
- 15. Slet optagelse**
- 16. Ekko+**

17. Prioritet for mikrofon

Hvis du bruger mikrofonen under afspilning af musik, afbrydes lyden fra USB/microSD-kortet

18. Diskant+/-

19. Lydstyrke

20. Talknapper

Vælg musiknummer i tilstanden USB/microSD-kort

BRUGERVEJLEDNING



- **Trådløs BT-parringstilstand:**

Tryk på knappen MODE eller den blå knap på enheden eller på fjernbetjeningen, indtil BT vises.

1. Placér mobiltelefonen inden for en afstand af 20 m.

2. Aktivér BT-funktionen på mobiltelefonen, for at mobiltelefonen kan begynde at søge efter BT-enheder. Se brugervejledningen for flere oplysninger

3. Vælg den korrekte model (**BPS-455**), som mobiltelefonen har fundet.



4. Tryk kort på knappen Afspil/Pause  for at afspille musik eller sætte afspilning af musik på pause. Tryk kort på  eller på tasten  for at afspille forrige eller næste musiknummer.

- **TILSTANDEN LINJEINDGANG:**

Tryk på knappen MODE på enheden eller på fjernbetjeningen, indtil LINJE vises. Afspil musik på enheden, der er tilsluttet linjeindgangen. Tryk kort på tasten "" for at gå til næste musiknummer

- **FM-RADIOTILSTAND:**

Tryk på knappen MODE på enheden eller på fjernbetjeningen, indtil FM vises.

Tryk på tasten "". Højtaleren udfører en automatisk scanning af signal i frekvensintervallet 87,5-108 MHz. Hvis der registreres et signal, husker enheden frekvensen og gemmer den som en kanal. Tryk kort på tasten "", når søgningen er afsluttet, for at gå til den forrige kanal og på tasten "" for at gå til den næste kanal.

- **USB-tilstand:**

1. Tryk på MODE efter start for at vælge "USB". Sæt USB-enheden i. Enheden læser og afspiller automatisk musikken på USB-enheden.

2. Tryk kort på tasten "" for at sætte et musiknummer på pause eller afspille et musiknummer

3. Tryk kort på tasten "" for at gå til forrige musiknummer

4. Tryk kort på tasten "" for at gå til næste musiknummer

Bemærk venligst - Ret til uvarslet ændring i alle produkter forbeholdes. Vi tager forbehold for fejl og udeladelser i denne manual.

ALLE RETTIGHEDER RESERVERET, COPYRIGHT DENVER ELECTRONICS A/S

DENVER®

www.denver-electronics.com



Elektrisk og elektronisk udstyr samt medfølgende batterier indeholder materialer, komponenter og stoffer, der kan være skadelige for menneskers sundhed og miljøet, hvis affaldet (kasseret elektrisk og elektronisk udstyr og batterier) ikke håndteres korrekt.

Elektrisk og elektronisk udstyr og batterier er mærket med ovenstående symbol med en affaldsspand overstreget med et kryds. Symbolet angiver, at elektrisk og elektronisk udstyr og batterier ikke må bortskaffes sammen med almindeligt husholdningsaffald men skal bortskaffes særskilt.

Det er vigtigt, at du som slutbruger afleverer dine brugte batterier på de hertil beregnede indsamlingssteder. På denne måde er du med til at sikre, at batterierne genanvendes i overensstemmelse med lovgivningen og ikke belaster miljøet.

Alle kommuner har etableret indsamlingsordninger, hvor affald fra elektrisk og elektronisk udstyr samt batterier gratis kan afleveres på genbrugsstationer og andre indsamlingssteder eller blive afhentet direkte fra boligerne. Nærmere information kan fås hos kommunens tekniske forvaltning.

Hermed erklærer Inter Sales A/S, at radioudstyrstypen BPS-455 er i overensstemmelse med direktiv 2014/53/EU. EU-overensstemmelseserklæringens fulde tekst kan findes på følgende internetadresse: www.denver-electronics.com, og klik på søgeikonet øverst på hjemmesiden. Skriv modelnummeret: BPS-455. Du kommer nu ind på produktsiden, hvor RED-direktivet kan findes under downloads/andre downloads.

Driftsfrekvensområde: 2402MHz~2480MHz FM:87.5-108MHz

Maksimal udgangseffekt: 72W

DENVER ELECTRONICS A/S

Omega 5A, Søften

DK-8382 Hinnerup

Danmark

www.facebook.com/denverelectronics