

Wiederaufladbarer Partylautsprecher

Denver BPS-455

BÄSSE

BASSGEWITTER

STROMVERSORGUNG

FARBEN

LICHTER



Technische Daten:

10"-Bassmitteltöner +10"-Bassmitteltöner

2"-Hochtöner

Einschalten: 72 W RMS

USB-Port und microSD-Speicherkarteneinschub

AUX-Eingang, FM-Radio

Bluetooth-Verbindung, Aufzeichnungsfunktion

EQ (Pop / Rock / Jazz / Klassik / Linear)

TWS-Funktion: Drahtlos-Verbindung – bis zu 2 Lautsprecher geben das Audio wieder, um den Klang zu verbessern.

Eingebaute wiederaufladbare 4500-mAh-Batterie

Wiedergabezeit: 1,5 Stunden bei einer Lautstärkeeinstellung von 100 %

Ladedauer: 5 – 6 Stunden

Mikrofoneingang, Gitarreneingang

Mikrofonpriorität

Verschiedene Discolichtmodi (steuerbar über das Bedienfeld am Gerät und über die Fernbedienung)

Regler für die Bass-, Höhen- und Mikrofonlautstärke, Regler für das Mikrofonecho

Produktabmessung: 33 x 28 x 84 cm

Produktgewicht: 11,15 kg

Was sich in Ihrer Verpackung befindet:

- Bedienungsanleitung
- Fernbedienung
- Netzkabel

Bedienung des oberen Bedienfeldes

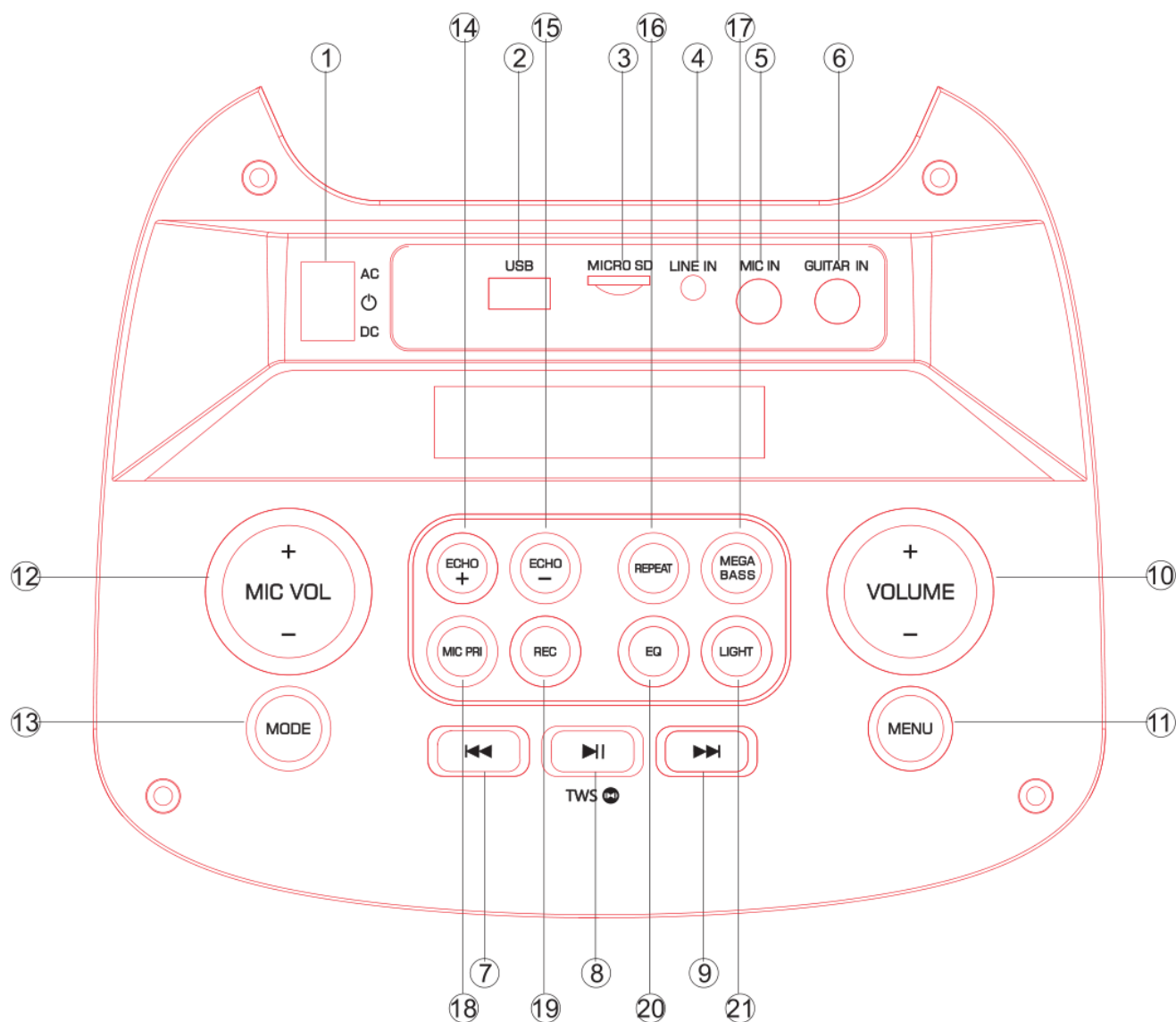

1. Ein/Aus-Schalter (Netzbetrieb – Aus – Batteriebetrieb)
2. USB-Port für die Audiowiedergabe
3. MicroSD-Kartenschacht für die Audiowiedergabe
4. AUX-Eingang (3,5-mm-Audiokabel)
5. Mikrofoneingang
6. Gitarren-Eingang
7. Für den vorherigen Titel kurz drücken; zum schnellen Rückspulen lang drücken.
8. Wiedergabe/Pause in den Modi USB, microSD und Bluetooth. Diese Taste lang drücken, um die Wiedergabe über die TWS-Funktion zu genießen.

Anleitung zur TWS-Funktion:

Wenn Sie im Modus USB, microSD, AUX oder Bluetooth Audio über einen Lautsprecher (Host-Lautsprecher) wiedergeben lassen, jedoch jetzt die Ausgabe um einen Lautsprecher erweitern möchten, dann schalten Sie den zusätzlichen Lautsprecher ein und drücken Sie anschließend die Wiedergabe/Pause-Taste lang. Daraufhin blinkt auf dem LED-Display „SLAU“, um anzuzeigen, dass er jetzt nach dem Host-Lautsprecher sucht. Sobald er den Host-Lautsprecher gefunden hat, verbindet er sich automatisch mit ihm und „SLAU“ blinkt nicht mehr. Jetzt erfolgt die Audiowiedergabe über beide Lautsprecher.

Die Bedienfunktion des zusätzlichen Lautsprecher sind: Wiedergabe/Pause – Vorheriger Titel – Nächster Titel – Lautstärkeregelung

- 9 Nächster Titel: Für den nächsten Titel kurz drücken; zum schnellen Vorspulen lang drücken.
- 10 Lautstärkeregelung: Die Taste Volume +/- lang drücken, um die Lautstärke anzuheben/zu verringern.
- 11 MENÜ-Taste (Einstellung der Bass-, Höhen- und Mikrofonlautstärke); diese Taste für das Zurücksetzen auf Werkseinstellung lang drücken.
- 12 Regler für die Mikrofonlautstärke
- 13 Modusumschalter
- 14 Mikrofonechoanteil erhöhen
- 15 Mikrofonechoanteil verringern
- 16 Einzeltitelwiederholung; wiederholte Wiedergabe.
- 17 Für den Superbasseffekt diese Taste drücken.
- 18 Mikrofonpriorität (durch Drücken dieser Taste während der Wiedergabe im Modus USB oder microSD wird die Mikrofonlautstärke gegenüber der USB-/microSD-Kartenwiedergabelautstärke auf einen höheren Pegel angehoben).
- 19 Diese Taste kurz drücken, um die Mikrofoninhalte auf einem USB-Datenträger oder eine microSD-Speicherkarte aufzuzeichnen; lang drücken, um die aufgezeichneten Inhalte anzuhören und erneut drücken, um diese Inhalte zu löschen.
- 20 EQ-Modusumschalter
- 21 LED-Lichteffektumschalter: Für den Wechsel der Farbe kurz drücken; für den Wechsel des Lichtmodus oder zum Ausschalten des LED-Lichtes gedrückt halten; zum Einschalten des LED-Lichtes erneut drücken.

Fernbedienung

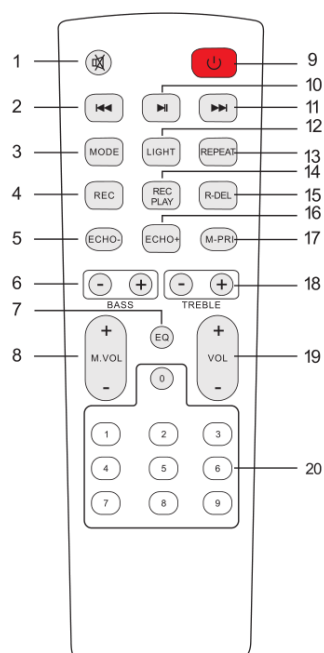

- 1. Stummschaltung**
Stummschaltung der Audioausgabe in jedem Modus verfügbar.
- 2. Vorheriger Titel**
Im Modus USB/microSD – vorheriger Titel.
Im Modus Bluetooth – vorheriger Titel.
- 3. Modus-Taste**
Mehrmals kurz drücken, um einen der Modi Bluetooth, LINE, USB und microSD auszuwählen.
- 4. Aufzeichnungsfunktion**
Drücken Sie zum Aufzeichnen im Modus USB/microSD die Taste „REC“.
- 5. Echo –**
- 6. Bass +/-**
- 7. EQ-Funktion**
- 8. Mikrofonlautstärke +/-**
- 9. Standby**
- 10. Pause & Wiedergabe**
- 11. Nächster Titel**
Im Modus USB/microSD – nächster Titel.
Im Modus Bluetooth – nächster Titel.
- 12. Lichtmodussteuerung**
Diese Taste kurz drücken, um die Lichtfarbe zu ändern; diese Taste gedrückt halten, um den Lichtmodus zu ändern oder das LED-Licht auszuschalten; diese Taste erneut drücken, um das LED-Licht einzuschalten.
- 13. Wiederholfunktion**
- 14. Wiedergeben der Aufzeichnung**
- 15. Löschen der Aufzeichnung**

16. Echo +

17. Mikrofonpriorität

Wenn Sie während der Musikwiedergabe in das Mikrofon sprechen, dann ist Ihr gesprochenes lauter als die USB-/microSD-Audioausgabe.

18. Höhen +/-

19. Gesamtlautstärke

20. Zifferntasten

Im Modus USB/microSD – Titelauswahl

BEDIENUNGSANLEITUNG



- **Bluetooth-Kopplungsmodus:**

Drücken Sie die Taste MODE oder die Bluetooth-Taste am Lautsprecher oder der Fernbedienung solange, bis Bluetooth ausgewählt ist.

1. Das Mobiltelefon muss sich innerhalb eines Abstandes von 20 Metern zum Lautsprecher befinden.

2. Aktivieren Sie die Bluetooth-Funktion Ihres Mobiltelefons, damit es nach sich in der Umgebung befindlichen Bluetooth-Geräten sucht. Schlagen Sie für weitere Details hierzu im Benutzerhandbuch nach.

3. Wählen Sie aus der Liste gefundener Bluetooth-Geräte **BPS-455** aus.



4. Drücken Sie die WIEDERGABE/PAUSE-Taste  kurz, um die Musikwiedergabe zu starten oder zu pausieren. Drücken Sie kurz die Taste „“ oder „“, um zum vorherigen oder nächsten Titel zu springen.

- **LINE-EINGANGSMODUS:**

Drücken Sie die Taste MODE am Lautsprecher oder auf der Fernbedienung solange, bis LINE ausgewählt ist. Starten Sie die Wiedergabe auf dem Gerät, das mit dem LINE-Eingang verbunden ist. Drücken Sie kurz die Taste „“, um zum nächsten Titel zu springen.

- **FM-RADIOMODUS**

Drücken Sie die Taste MODE am Lautsprecher oder auf der Fernbedienung solange, bis FM ausgewählt ist.

Wenn Sie die Taste „“ drücken, dann startet der Lautsprecher die automatische Sendersuche und durchsucht den Bereich von 87,5 MHz bis 108 MHz nach Radiosendern. Wenn der Lautsprecher einen Sender gefunden hat, dann speichert er ihn automatisch. Drücken Sie nach Abschluss der Suche kurz die Taste „“, um den vorherigen Kanal auszuwählen und für die Auswahl des nächsten Kanals kurz die Taste „“.

- **USB-Modus:**

1. Drücken Sie nach dem Einschalten des Lautsprechers die Taste MODE, um „USB“ auszuwählen. Schließen Sie anschließend am Lautsprecher ein USB-Gerät an. Der Lautsprecher verbindet das USB-Gerät und startet die Wiedergabe der Audioinhalte dieses USB-Geräts automatisch.

2. Drücken Sie kurz die Taste „“, um die Wiedergabe zu starten oder zu pausieren.

3. Drücken Sie kurz die Taste „“, um zum vorherigen Titel zu springen.

4. Drücken Sie kurz die Taste „“, um zum nächsten Titel zu springen.

Bitte beachten Sie – Alle Produkte können stillschweigend geändert werden. Irrtümer und Auslassungen in der Bedienungsanleitung vorbehalten.

ALLE RECHTE VORBEHALTEN, URHEBERRECHTE DENVER ELECTRONICS A/S

DENVER®

www.denver-electronics.com



Elektrische und elektronische Geräte sowie Batterien enthalten Materialien, Komponenten und Substanzen, welche für Sie und Ihre Umwelt schädlich sein können, sofern die Abfallmaterialien (entsorgte elektrische und elektronische Altgeräte sowie Batterien) nicht korrekt gehandhabt werden.

Elektrische und elektronische Geräte und Batterien sind mit dem durchgestrichenen Mülltonnensymbol gekennzeichnet, wie oben dargestellt. Dieses Symbol bedeutet, dass elektrische und elektronische Altgeräte sowie Batterien nicht mit dem Hausmüll entsorgt werden dürfen, sondern separat zu entsorgen sind.

Als Endverbraucher ist es notwendig, dass Sie Ihre erschöpften Batterien bei den entsprechenden Sammelstellen abgeben. Auf diese Weise stellen Sie sicher, dass die Batterien entsprechend der Gesetzgebung recycelt werden und keine Umweltschäden verursachen.

Alle Städte und Gemeinden haben Sammelstellen eingerichtet, an denen elektrische und elektronische Altgeräte sowie Batterien kostenfrei zum Recycling abgegeben werden können oder die sie von den Haushalten einsammeln. Weitere Informationen erhalten Sie bei der Umweltbehörde Ihrer Gemeinde.

Hiermit erklärt Inter Sales A/S, dass die Funkanlage BPS-455 die Richtlinie 2014/53/EU einhält. Der vollständige Text der EU-Konformitätserklärung ist unter der folgenden Internetadresse verfügbar: www.denver-electronics.com und klicken Sie dann auf das SYMBOL Suche in der obersten Leiste der Webseite. Geben Sie die Modellnummer ein: BPS-455. Now enter product page, and RED directive is found under downloads/other downloads.
Betriebsfrequenzbereich: 2402MHz~2480MHz FM:87.5-108MHz

Max. Ausgangsleistung:72W

DENVER ELECTRONICS A/S

Omega 5A, Soeften

DK-8382 Hinnerup

Dänemark

www.facebook.com/denverelectronics