

Oplaadbare Partyluidspreker

Denver BPS-455

BASS
BOOM
AAN/UIT
KLEUR
LICHTER



Specificaties:

10"+10" woofer

2" tweeter

Aan/uit: 72 W RMS

USB-/MicroSD-kaartingang

Aux-in, FM-radio

Bluetooth verbinden, opnamen

EQ (Pop-Rock-Jazz-Klassiek-Vlak)

TWS-functie: Draadloze verbinding, tot 2 stuks luidsprekers spelen samen om het geluid te verdubbelen.

Ingebouwde oplaadbare 4.500 mA batterij

Afspeeltijd: 1,5 uur op 100% volume

Oplaadtijd: 5-6 uur

MIC-ingang, Gitaaringang

Microfoonprioriteit

Discolicht met verschillende modi (geregeld via het bovenpaneel of de afstandsbediening)

Lage tonen/Hoge tonen/Volumeregeling voor microfoon/Echo van microfoon

Productafmeting: 33 x 28 x 84 cm

Productgewicht: 11,15 kg

Leveringsomvang:

- Gebruikshandleiding
- Afstandsbediening
- Stroomkabel

Het bovenpaneel gebruiken

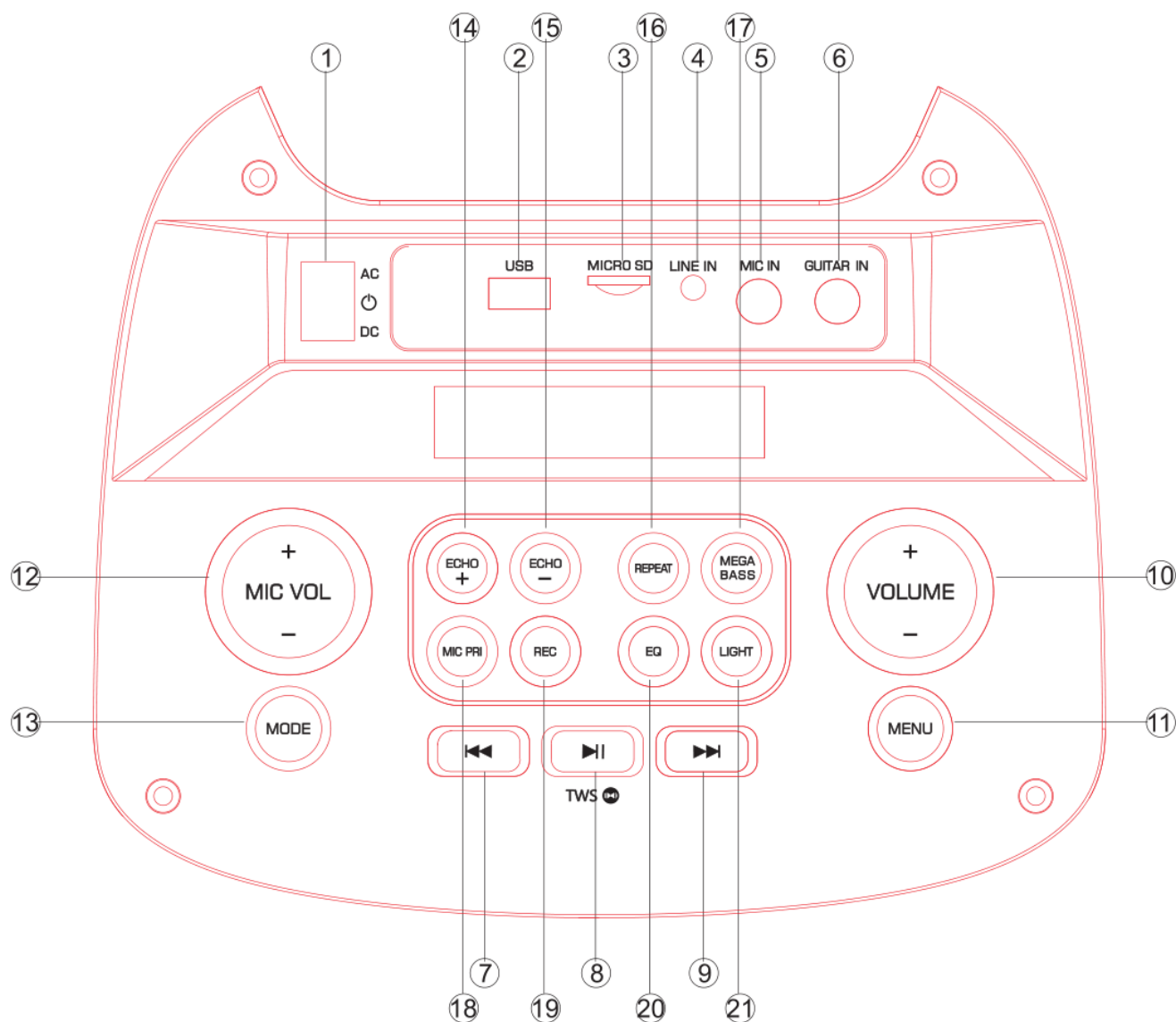

1. Aan-/uitschakelaar (AC afspelen- Uitschakelen-DC afspelen)
2. USB-weergave
3. MicroSD-kaartweergave
4. Aux-in (3,5mm PIN-lijnkabel)
5. Microfooningang
6. Gitaaringang
7. Kort indrukken om de vorige track te selecteren, lang indrukken om terug te spelen
8. Afspelen/pauzeren in de modus USB/MicroSD/BT. Druk lang op deze toets om van de TWS-functie te genieten.

Specs TWS-verbinding:

Wanneer u muziek speelt via een luidspreker (host) in de modus USB/MicroSD/AUX/BT en u wilt op dat moment een andere luidspreker om dit liedje te delen. U kunt een nieuwe luidspreker inschakelen en lang op de toets "Start/Pauze" drukken. De LED-display zal nu "SLAU" weergeven en blijven knipperen terwijl het apparaat naar de host zoekt. Zodra de host eenmaal is gevonden, zal deze nieuwe luidspreker automatisch verbinding maken met de host en stopt "SLAU" met knipperen. 2 stuks luidsprekers zullen op dit moment hetzelfde liedje afspelen.

De onlangs gekoppelde luidspreker kan voor het volgende worden gebruikt:
start/pauze - vorige track-volgende track- volumeregeling

- 9 Volgende track: kort indrukken om de volgende track te selecteren, lang indrukken om vooruit te spoelen.
- 10 Volumeregeling: druk lang op volume+/- om het LED-licht te verhogen/verlagen
- 11 MENU (lage tonen/hoge tonen/MIC-volume aanpassen), druk lang op deze toets om de fabrieksinstellingen te herstellen
- 12 Volumeregeling voor microfoon
- 13 Modusschakelaar
- 14 Microfoon Echo +
- 15 Microfoon Echo –
- 16 HERHAAL één track, Lusweergave.
- 17 Indrukken om een super-baseffect te krijgen
- 18 Microfoonprioriteit (druk tijdens het afspelen van een USB/MicroSD op deze toets om het microfoonvolume de tracks van de USB/MicroSD te laten overstemmen)
- 19 Kort indrukken om tracks van microfoon naar USB/MicroSD op te nemen; lang indrukken om opnames af te spelen en lang indrukken om opnames te wissen
- 20 EQ-effectschakelaar
- 21 Indrukken om verschillende LED-lichteffecten te krijgen, houd deze toets ingedrukt om van lichtmodus te wisselen. Of om het licht uit te schakelen. Druk nogmaals in om het LED-licht in te schakelen.

Afstandsbediening

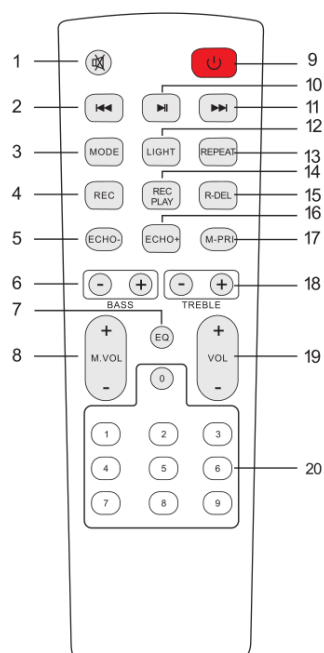

- 1. Geluid dempen**
Beschikbaar om te dempen in elke modus
- 2. Vorig nummer**
In de modus USB/MicroSD-kaart - vorige track.
In BT-verbindingsmodus- vorige track.
- 3. Modus**
Kort indrukken om te wisselen tussen de modi Draadloos BT/LIJNINGANG/USB/MicroSD.
- 4. Opnamefunctie**
In de modus USB/MicroSD-kaart, druk op de toets "REC" om op te nemen
- 5. Echo-**
- 6. BASS+/-**
- 7. EQ-functie**
- 8. Microfoonvolume+/-**
- 9. Stand-by**
- 10. Pauze & Afspelen**
- 11. Volgend nummer**
In de modus USB/MicroSD-kaart - volgende track.
In BT-verbindingsmodus- volgende track.
- 12. Lichtmodusbeheer**
Kort indrukken om van lichtkleur te wisselen, houd deze toets ingedrukt om de lichtmodus te veranderen of het licht uit te schakelen. Druk nogmaals in om het licht in te schakelen.
- 13. Herhaalfunctie**
- 14. Opname afspelen**
- 15. Opname wissen**

16. Echo+

17. Microfoonprioriteit

Als u tijdens het afspelen van muziek in de microfoon spreekt, dan zal uw geluid het geluid van de USB/MicroSD-kaart overstemmen

18. Hoge tonen +/-

19. Hoofdvolume

20. Cijfertoetsen

Tracks selecteren in de modus USB/MicroSD

GEBRUIKSAANWIJZING



- **Draadloze BT-koppelingsmodus:**

Druk op MODE of de Blauwe toets op het apparaat of op de afstandsbediening totdat BT is geselecteerd.

1. Houd de mobiele afstand binnen 20 meter afstand;

2. Activeer de BT-functie op uw mobiele telefoon, zodat de mobiele telefoon begint te zoeken naar BT-apparatuur. Raadpleeg a.u.b. de gebruikshandleiding voor meer informatie

3. Selecteer het juiste modelnr. (**BPS-455**) Het apparaat gevonden door de mobiele telefoon;



4. Druk kort op de toets START/PAUZE  om de muziek af te spelen of te pauzeren. Druk kort op de toets "" of "" om de vorige of volgende track te selecteren

- **LIJNINGANGSMODUS:**

Druk op de toets MODE op het apparaat of op de afstandsbediening totdat LIJN is geselecteerd. Start de muziek van het apparaat aangesloten op de LIJN-ingang. Druk kort op de toets "" om de volgende track te selecteren

- **FM-RADIOMODUS:**

Druk op de toets MODE op het apparaat of op de afstandsbediening totdat FM is geselecteerd.

Druk op de toets “” en de luidspreker zal automatisch beginnen te zoeken naar signalen tussen 87,5MHz en 108MHz. Als er een frequentie met een signaal wordt gevonden, dan zal het apparaat de frequentie als een kanaal opslaan. Druk nadat het zoeken is voltooid kort op de toets “” om het vorige kanaal te selecteren en op de toets “” om naar het volgende kanaal te gaan.

- **USB-modus:**

1. Schakel het apparaat in, druk op MODE om “USB” te selecteren en sluit het USB-apparaat aan. Het apparaat zal de muziek van het USB-apparaat automatisch inlezen en afspelen.

2. Druk kort op de toets “” om te pauzeren of af te spelen.

3. Druk kort op de toets “” om de vorige track te selecteren.

4. Druk kort op de toets “” om de volgende track te selecteren.

Technische wijzigingen kunnen zonder voorafgaande kennisgeving worden gewijzigd. Fouten en weglatingen in de handleiding zijn voorbehouden.

ALLE RECHTEN VOORBEHOUDEN, AUTEURSRECHT DENVER ELECTRONICS A/S

DENVER®

www.denver-electronics.com



Elektrische en elektronische apparatuur en de inbegrepen batterijen bevatten materialen, componenten en stoffen die schadelijk kunnen zijn voor uw gezondheid en het milieu, indien de afvalproducten (afgedankte elektrische en elektronische apparatuur en batterijen) niet correct worden verwerkt.

Elektrische en elektronische apparatuur en batterijen zijn gemarkeerd met het doorgekruiste afvalbaksymbool, zoals hierboven afgebeeld. Dit symbool is bestemd de gebruiker er op te wijzen dat elektrische en elektronische apparatuur en batterijen niet als normaal huishoudelijk afval afgedankt dienen te worden, maar gescheiden moeten worden ingezameld.

Als eindgebruiker is het belangrijk dat u uw verbruikte batterijen inlevert bij een geschikte en speciaal daarvoor bestemde faciliteit. Op deze manier is het gegarandeerd dat de batterijen worden hergebruikt in overeenstemming met de wetgeving en het milieu niet aantasten.

Alle plaatsen hebben specifieke inzamelpunten, waar elektrische of elektronische apparatuur en batterijen kosteloos ingeleverd kunnen worden op recyclestations of andere inzamellocaties. In bepaalde gevallen kan het afval ook aan huis worden opgehaald. Vraag om meer informatie bij uw plaatselijke autoriteiten.

Hierbij verklaar ik, Inter Sales A/S, dat het type radioapparatuur BPS-455 conform is met Richtlijn 2014/53/EU. De volledige tekst van de EU-conformiteitsverklaring kan worden geraadpleegd op het volgende internetadres: www.denver-electronics.com en klik vervolgens op het zoekicoontje op de bovenste regel van de website. Type het modelnummer: BPS-455. Ga nu naar de productpagina en de RED-richtlijn is te vinden onder downloads/andere downloads.
Frequentiebereik: 2402MHz~2480MHz FM:87.5-108MHz

Totaal uitgangsvermogen:72W

DENVER ELECTRONICS A/S

Omega 5A, Soeften

DK-8382 Hinnerup

Denemarken

www.facebook.com/denverelectronics