

# Głośnik z akumulatorem

## Denver BPS-455

NISKIE TONY

WYSOKA GŁOŚNOŚĆ

WŁĄCZNIK

KOLORY

ŚWIATŁA



## **Dane techniczne:**

Dwa głośniki niskotonowe 10"

Głośnik wysokotonowy 2"

Moc: 72 W RMS

Port USB/gniazdo kart micro SD

Wejście pomocnicze, radio FM

Połączenie Bluetooth, nagrywanie

Korektor graficzny (pop, rock, jazz, klasyczna, charakterystyka płaska)

Funkcja TWS: Połączenie bezprzewodowe, do dwóch głośników odtwarzających razem w celu powielenia dźwięku.

Wbudowany akumulator 4500 mAh

Czas odtwarzania: 1,5 godz. przy poziomie głośności 100%

Czas ładowania: 5–6 godz.

Wejście mikrofonu, wejście gitary

Priorytet mikrofonu

Różne tryby oświetlenia dyskotekowego (sterowane za pomocą panelu górnego i pilota zdalnego sterowania)

Sterowanie tonami niskimi/tonami wysokimi/głośnością mikrofonu/pogłosem mikrofonu

Wymiary produktu: 33 × 28 × 84 cm

Masa produktu: 11,15 kg

## **Zawartość opakowania:**

- Instrukcja obsługi
- Pilot zdalnego sterowania
- Kabel zasilania

## Obsługa panelu górnego

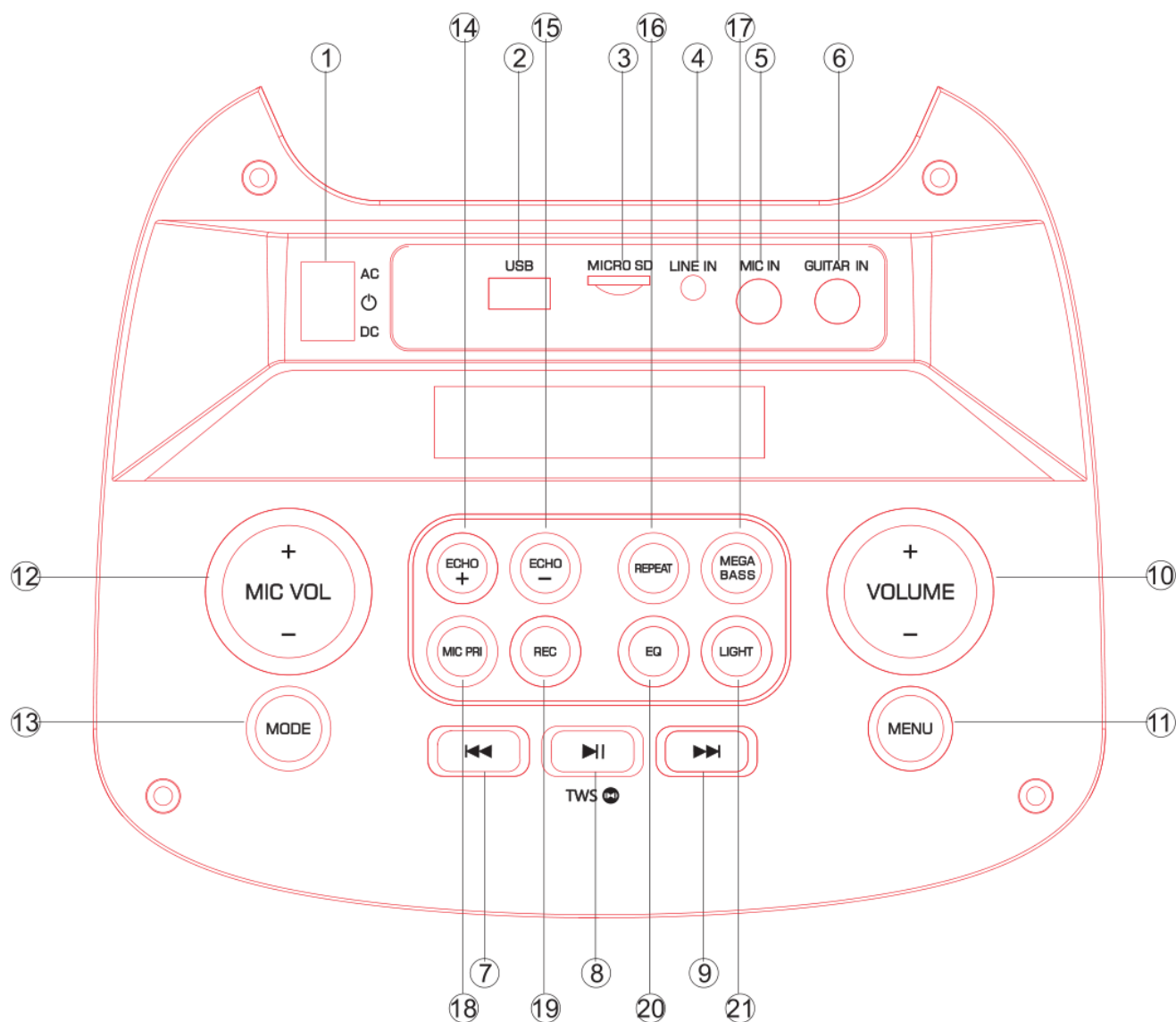

1. Wyłącznik (zasilanie AC, wyłączenie, zasilanie DC)
2. Odtwarzanie z nośnika USB
3. Odtwarzanie z karty microSD
4. Wejście pomocnicze (kabel liniowy z wtykiem 3,5 mm)
5. Wejście mikrofonu
6. Wejście gitary
7. Krótkie naciśnięcie powoduje przełączenie na poprzedni utwór, długie naciśnięcie przewinięcie do tyłu
8. Odtwarzanie/wstrzymanie odtwarzania z nośnika USB/karty microSD/Bluetooth  
Aby używać funkcji TWS, długo naciśnij ten przycisk.

### **Dane połączenia TWS:**

Podczas odtwarzania muzyki na głośniku (głównym) w trybie USB/micro SD/AUX/ BT dźwięk ten może być też powielany na drugim głośniku. Można włączyć drugi głośnik, długo naciskając przycisk „Odtwórz/wstrzymaj”. Na wyświetlaczu LED zostanie pokazany komunikat „SLAU”. Będzie on migać, wskazując wyszukiwanie urządzenia głównego. Po znalezieniu urządzenia głównego drugi głośnik połączy się z nim automatycznie i komunikat „SLAU” przestanie migać. Teraz dwa głośniki będą odtwarzać ten sam utwór.

Na drugim głośniku można używać następujących funkcji sterowania:  
odtwarzanie/wstrzymanie, poprzedni/następny utwór, sterowanie głośnością

- 9 Następny utwór: krótkie naciśnięcie powoduje przełączenie na następny utwór, długie naciśnięcie przewinięcie do przodu.
- 10 Sterowanie głośnością: długie naciśnięcie powoduje zwiększenie/zmniejszenie głośności.
- 11 MENU (sterowanie tonami niskimi/tonami wysokimi/głośnością mikrofonu), długie naciśnięcie powoduje przywrócenie ustawień fabrycznych.
- 12 Sterowanie głośnością mikrofonu
- 13 Przełącznik trybu
- 14 Zwiększanie pogłosu mikrofonu
- 15 Zmniejszanie pogłosu mikrofonu
- 16 Powtarzanie jednego utworu, odtwarzanie w pętli utworów.
- 17 Naciśnij, aby uzyskać efekt bardzo niskich tonów.
- 18 Priorytet mikrofonu (podczas odtwarzania z nośnika USB/karty microSD naciśnij ten przycisk, a dźwięk rejestrowany przez mikrofon zastąpi dźwięk odtwarzany z nośnika USB/karty microSD)
- 19 Krótko naciśnij, aby nagrać dźwięk przy użyciu mikrofonu i zapisać go na nośniku USB/karcie micro SD. Naciśnij długo, aby odtworzyć nagrania, a następnie ponownie naciśnij długo, aby usunąć nagrania.
- 20 Przełącznik efektu korektora graficznego
- 21 Naciśnij, aby przełączyć między różnymi efektami oświetlenia LED. Krótko naciśnij, aby zmienić kolory. Naciśnij długo przycisk i przytrzymaj go, aby zmieniać tryby oświetlenia. Można też wyłączyć oświetlenie. Naciśnij ten przycisk ponownie, aby włączyć oświetlenie LED.

## Pilot zdalnego sterowania

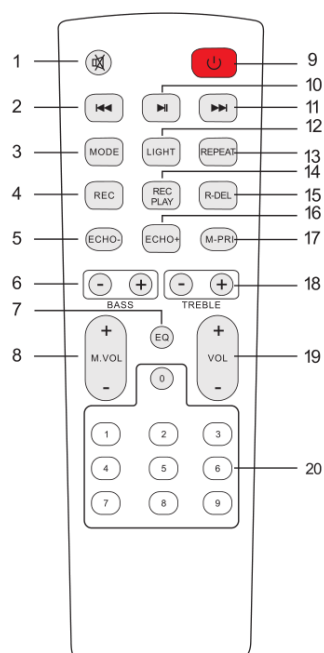

- 1. Wycisz**  
Umożliwia wyciszenie dźwięku w dowolnym trybie.
- 2. Poprzedni utwór**  
W trybie nośnika USB/karty microSD umożliwia przełączenie na poprzedni utwór.  
W trybie połączenia Bluetooth umożliwia przełączenie na poprzedni utwór.
- 3. Tryb**  
Naciśnij krótko, aby przełączyć na tryb bezprzewodowy Bluetooth/wejście liniowe/USB/micro SD.
- 4. Funkcja nagrywania**  
W trybie nośnika USB/karty microSD naciśnij przycisk „REC”, aby nagrać dźwięk.
- 5. Echo-**
- 6. BASS+/-**
- 7. Funkcja korektora graficznego**
- 8. Zwiększanie/zmniejszanie głośności mikrofonu**
- 9. Oczekiwanie**
- 10. Wstrzymanie i odtwarzanie**
- 11. Następny utwór**  
W trybie nośnika USB/karty microSD umożliwia przełączenie na następny utwór.  
W trybie połączenia Bluetooth umożliwia przełączenie na następny utwór.
- 12. Przełączanie trybu oświetlenia**  
Krótko naciśnij, aby zmienić kolory oświetlenia. Naciśnij ten przycisk i przytrzymaj go, aby zmienić tryb oświetlenia lub wyłączyć światło. Naciśnij go ponownie, aby włączyć oświetlenie.
- 13. Funkcja powtarzania**
- 14. Odtwarzanie nagrania**
- 15. Usuwanie nagrania**

**16. Echo+**

**17. Priorytet mikrofonu**

Jeżeli mikrofon zostanie użyty podczas odtwarzania muzyki, zarejestrowany dźwięk zastąpi dźwięk utworów z nośnika USB/karty microSD.

**18. Zwiększanie/zmniejszanie tonów wysokich**

**19. Głośność główna**

**20. Klawiatura numeryczna**

W trybie nośnika USB/karty microSD umożliwiają wybór utworów.

## WSKAZÓWKI UŻYTKOWANIA

---



- Tryb parowania Bluetooth:

Naciśnij przycisk MODE lub niebieski przycisk na urządzeniu lub pilocie zdalnego sterowania, aby wybrać pozycję BT.

1. Umieść telefon w odległości 20 metrów od urządzenia.

2. Włącz funkcję Bluetooth na telefonie komórkowym, tak aby uruchomić na nim wyszukiwanie urządzeń Bluetooth. Więcej informacji można znaleźć w instrukcji obsługi.

3. Na liście znalezionych urządzeń wybierz odpowiedni numer modelu (**BPS-455**).



4. Krótco naciśnij przycisk PLAY/PAUSE , aby odtworzyć lub wstrzymać odtwarzanie muzyki. Naciśnij krótco przycisk „” lub „”, aby wybrać poprzedni lub następny utwór.

- Tryb LINE IN:

Naciśnij przycisk MODE na urządzeniu lub pilocie zdalnego sterowania, aby wybrać pozycję LINE. Odtwórz muzykę na urządzeniu podłączonym do wejścia LINE. Krótco naciśnij przycisk „”, aby przełączyć na następny utwór.

- Tryb radio FM:

Naciśnij przycisk MODE na urządzeniu lub pilocie zdalnego sterowania, aby wybrać pozycję FM.

Naciśnij przycisk „”. Na głośniku zostanie uruchomione automatyczne wyszukiwanie sygnałów radiowych w zakresie od 87,5 MHz do 108 MHz. Jeżeli zostanie wykryty sygnał radiowy, zostanie on zapisany w pamięci jako stacja radiowa. Po zakończeniu wyszukiwania krótko naciśnij przycisk „”, aby przełączyć na poprzedni kanał, lub przycisk „”, aby przełączyć na następny kanał.

- **Tryb USB:**

1. Po uruchomieniu naciśnij przycisk MODE, aby wybrać pozycję „USB”. Podłącz urządzenie USB. Urządzenie rozpocznie automatycznie odtwarzanie muzyki z urządzenia USB.

2. Krótko naciśnij przycisk „”, aby wstrzymać lub rozpocząć odtwarzanie.

3. Krótko naciśnij przycisk „”, aby przełączyć na poprzedni utwór.

4. Krótko naciśnij przycisk „”, aby przełączyć na następny utwór.

Uwaga: wszystkie produkty mogą zostać zmienione bez uprzedzenia. Zastrzegamy sobie prawo do błędów i pominięć w instrukcji obsługi.

WSZYSTKIE PRAWA ZASTRZEŻONE, COPYRIGHT DENVER ELECTRONICS A/S

# DENVER®

[www.denver-electronics.com](http://www.denver-electronics.com)



Urządzenia elektryczne i elektroniczne oraz baterie zawierają materiały, komponenty i substancje, które mogą być niebezpieczne dla zdrowia i środowiska, jeśli ze zużytymi materiałami (wyrzucanymi urządzeniami elektrycznymi i elektronicznymi oraz bateriami) nie postępuje się właściwie.

Urządzenia elektryczne i elektroniczne oraz baterie są oznaczone przekreślonym symbolem kosza na śmieci, patrz wyżej. Ten symbol oznacza, że urządzenia elektryczne i elektroniczne oraz baterie nie powinny być wyrzucane razem z innymi odpadami domowymi, lecz powinny być wyrzucane oddzielnie.

Użytkownicy powinni przekazywać zużyte baterie do odpowiednich, wyznaczonych punktów. Dzięki temu baterie podlegają procesowi recyklingu zgodnie z obowiązującymi przepisami i nie będą szkodzić środowisku.

We wszystkich miastach są punkty zbiórki, do których można przekazać bezpłatnie urządzenia elektryczne i elektroniczne oraz baterie do recyklingu, bądź inne miejsca zbiórki. Urządzenia i baterie mogą być też odbierane z gospodarstw domowych. Dodatkowe informacje dostępne są w urzędzie odpowiedzialnym za usuwanie odpadów.

Inter Sales A/S niniejszym oświadcza, że typ urządzenia BPS-455 jest zgodny z dyrektywą 2014/53/EU. Pełny tekst deklaracji zgodności UE jest dostępny pod następującym adresem internetowym: [www.denver-electronics.com](http://www.denver-electronics.com). Kliknij IKONĘ wyszukiwania na górze strony. Wpisz numer modelu: BPS-455. Przejdź na stronę produktu. Dyrektywa RED jest na stronie materiałów do pobrania/innych plików do pobrania.

Zakres częstotliwości pracy: 2402MHz~2480MHz FM:87.5-108MHz

Maks. moc wyjściowa:72W



DENVER ELECTRONICS A/S

Omega 5A, Soeften

DK-8382 Hinnerup

Dania

[www.facebook.com/denverelectronics](http://www.facebook.com/denverelectronics)