

# Uppladdningsbar festhögtalare

## Denver BPS-455

BAS  
BOOM  
STRÖM  
FÄRGER  
LJUS



## **Specifikation:**

10 tum + 10 tum subwoofer

2 tum diskant

Ström: 72 W RMS

Ingång för USB/Micro SD-kort

Aux-ingång, FM-radio

Bluetooth-anslutning och inspelning

EQ (Pop-rock-Jazz-Klassisk-Lägre)

TWS-funktion: Trådlös anslutning med upp till 2 st högtalare som spelar upp tillsammans för att fördubbla ljudet.

Inbyggt uppladdningsbart batteri på 4500 mA

Speltid: 1,5 timmar vid 100 % volym

Laddningstid: 5–6 timmar

MIK-ingång och gitarringång

Mikrofonprioritet

Diskoljus i olika lägen (stys av den över panelen och fjärrkontrollen)

BAS/Diskant/Mikrofonens volymkontroll/Mikrofoneko

Produktstorlek: 33 x 28 x 84 cm

Produktens vikt: 11,15 kg

## **Vad som kommer i förpackningen:**

- Bruksanvisning
- Fjärrkontroll
- Strömkabel

## Den över panelens funktioner

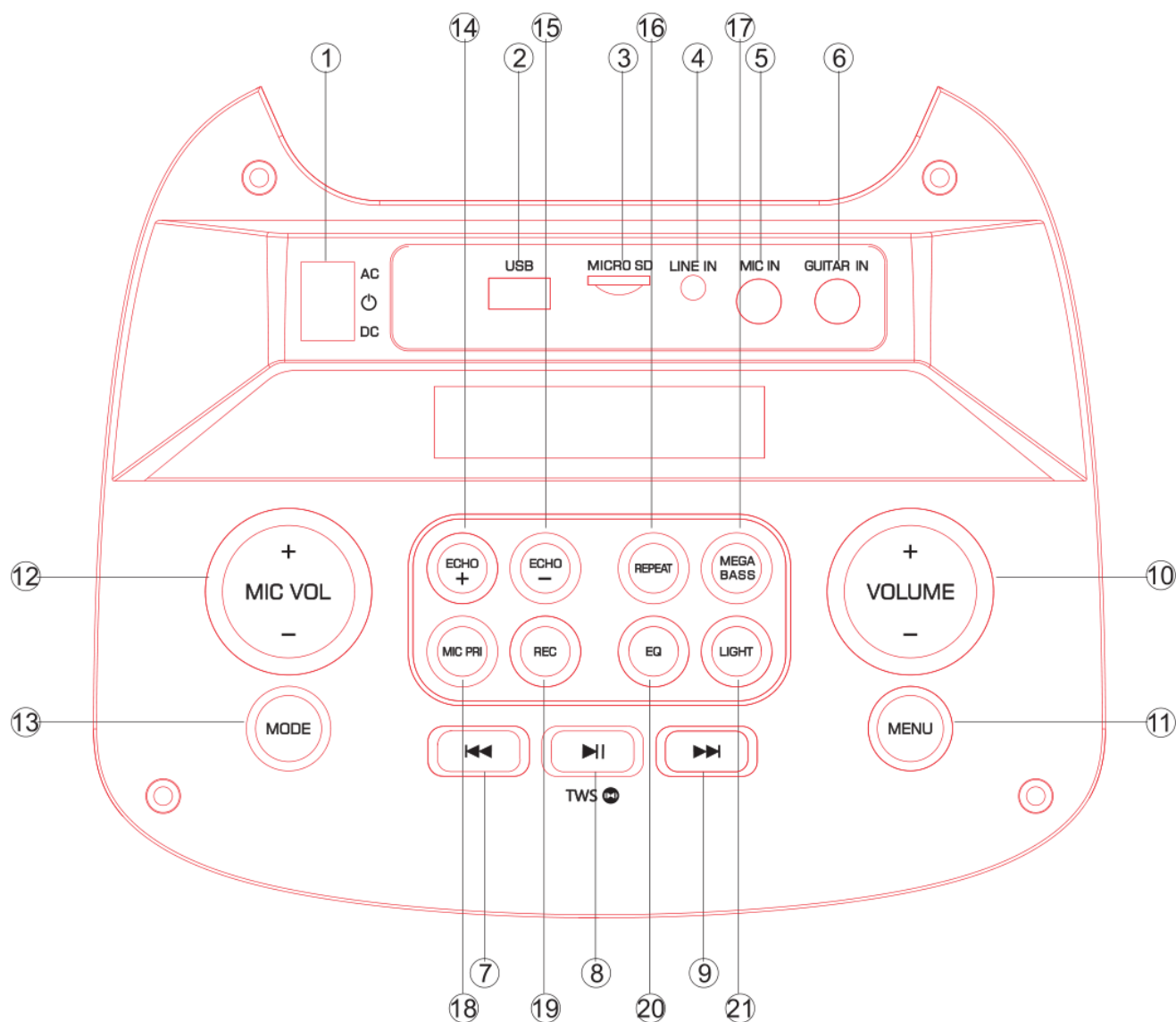

1. Strömbrytare (AC-strömförsörjning – ström av – DC-strömförsörjning)
2. USB-uppspelning
3. Uppspelning från Micro SD-kort
4. Aux-ingång (3,5 mm PIN-kabel)
5. Mik-ingång
6. Ingång för gitarr
7. Tryck kort på den för föregående låt och håll den nedtryckt för att snabbspola bakåt
8. Spela upp/pausa vid USB/Micro SD/BT. Tryck på och håll knappen nedtryckt för att använda TWS-funktionen.

### Anslutningsspecifikation för TWS:

När du spelar upp på en högtalare (värd) i USB-/Micro SD-/AUX-/BT-läge och du vill använda ytterligare en högtalare att dela den här låten på. Du kan slå på en ny högtalare. Håll knappen "Spela upp/Paus" nedtryckt. När LED-displayen visar "SLAU" och fortsätter att blinka söker den efter värden. När värden har hittats ansluts den nya högtalaren automatiskt till den och "SLAU" slutar blinka. Efter detta spelar nu båda högtalarna upp samma låt.

Den nya anslutna högtalaren kan kontrollera: spela upp/pausa – föregående låt/nästa låt – volymen

- 9 Nästa låt: tryck kort på den för nästa låt och håll den nedtryckt för att snabbspola framåt.
- 10 Volymkontroll: tryck länge på volym +/- för att öka/minska LED-lampans ljusstyrka
- 11 MENU (kontrollerar BAS/Diskant/MIK-volym) – tryck på och håll knappen nedtryckt för att återställa fabriksinställningarna
- 12 Mikrofonens volymkontroll
- 13 Mode-knapp
- 14 Mikrofon-eko +
- 15 Mikrofon-eko -
- 16 UPPREPA en låt och spela upp i en loop.
- 17 Tryck för att få en superbass-effekt
- 18 Mikrofonprioritet (tryck på knappen medan du spelar upp från USB/Micro SD för att mikrofonvolymen ska åsidosätta låtar som spelas upp från USB/Micro SD-kort)
- 19 Tryck kort på den för att spela in låtar från mikrofonen till USB/Micro SD-kort. Håll den nedtryckt för att spela upp inspelningarna och håll den nedtryckt igen för att radera dem
- 20 Knapp för EQ-effekter
- 21 Tryck på den för att få olika LED-ljuseffekter. Tryck kort på den för att ändra färg och tryck på och håll den här knappen nedtryckt för att ändra ljuslägen. Eller stäng släcka ljuset. Tryck på den igen för att slå på LED-ljuset.

# Fjärrkontroll

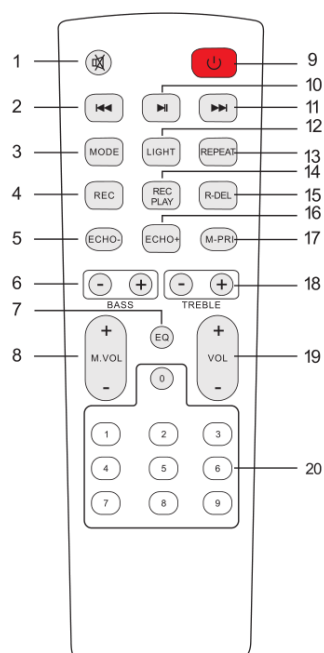

- 1. Tysta**  
Kan tystas i vilket läge som helst
- 2. Föregående låt**  
I läget USB/Micro SD-kort – föregående låt.  
I läget BT-anslutning – föregående låt.
- 3. Läge**  
Tryck kort på den för att växla till trådlöst BT-/LINE IN-/USB-/Micro SD-läge.
- 4. Inspelningsfunktion**  
Tryck på knappen "REC" i läget USB/Micro SD-kort
- 5. Eko-**
- 6. BAS+/-**
- 7. EQ-funktion**
- 8. Mikrofonvolym +/-**
- 9. Stand-by**
- 10. Pausa och Spela upp**
- 11. Nästa låt**  
I läget USB/Micro SD-kort – nästa låt.  
I läget BT-anslutning – nästa låt.
- 12. Kontrollera Ljusläget**  
Tryck kort på den för att ändra ljusets färg och tryck på och håll knappen nedtryckt för att ändra ljuslägen eller släcka det. Tryck på den igen för att tända ljuset.
- 13. Uppreppningsfunktion**
- 14. Spela upp inspelningen**
- 15. Radera inspelningen**
- 16. Eko+**

## 17. Mikrofonprioritet

(Om du pratar via mikrofonen när du spelar upp musik åsidosätter ditt ljud det ljud som kommer från USB/Micro SD-kort

## 18. Diskant +/-

## 19. Huvudvolym

## 20. Sifferknappar

I läget USB/Micro SD-kort för att välja låtar

## BRUKSANVISNING

---



- Trådlöst BT-parningsläge:

Tryck på MODE-knappen eller den blå knappen på enheten eller fjärrkontrollen till BT är vald.

1. Placera mobiltelefonen inom 20 meter.

2. Aktivera BT-funktionerna på din mobiltelefon så att den börjar söka efter BT-enheten. Se användarmanualen för mer information

3. Välj rätt modellnr. **(BPS-455)** på enheten som hittas av mobiltelefonen.



4. Tryck kort på knappen PLAY/PAUSE  för att spela upp eller pausa musik. Tryck kort på knappen  eller  för att välja föregående eller nästa spår.

- **LINE IN-LÄGE:**

Tryck på MODE-knappen på enheten eller fjärrkontrollen till LINE är vald. Spela upp musiken på enheten ansluten till LINE-ingången. Tryck kort på knappen  för nästa låt

- **FM-RADIOLÄGE:**

Tryck på MODE-knappen på enheten eller fjärrkontrollen till FM är vald.

Tryck på knappen  och högtalaren söker automatiskt. Högtalaren läser sedan signaler från 87,5 MHz till 108 MHz och om någon frekvens har signal kommer enheten ihåg den och lagrar den som en kanal. När sökningen är klar kan du trycka kort på  -knappen för föregående kanal och  -knappen för nästa kanal.

- **USB-läge:**

1. Starta upp enheten och tryck på MODE för att välja "USB" och anslut USB-enheten.

Enheten läser och spelar automatiskt upp musiken från USB-enheten.

2. Tryck kort på knappen  för att pausa eller spela upp.

3. Tryck kort på knappen  för föregående låt.

4. Tryck kort på knappen  för nästa låt.

Observera - Alla produkter är föremål för ändringar utan föregående meddelande. Vi reserverar oss för felaktigheter och utelämnanden i bruksanvisningen.

ALLA RÄTTIGHETER RESERVERADE, COPYRIGHT DENVER ELECTRONICS A/S

# DENVER®

[www.denver-electronics.com](http://www.denver-electronics.com)



Elektrisk och elektronisk utrustning och tillhörande batterier innehåller material, komponenter och ämnen som kan vara skadliga för hälsan och miljön om avfallet (kasserad elektrisk och elektronisk utrustning och batterier) inte hanteras korrekt.

Elektrisk och elektronisk utrustning och batterier markeras med den överkorsade symbolen för papperskorg, som visas ovan. Denna symbol visar att elektrisk och elektronisk utrustning och batterier inte bör slängas tillsammans med annat hushållsavfall, utan ska istället slängas separat.

Som slutanvändare är det viktigt att du lämnar in dina använda batterier i en för ändamålet avsedd anläggning. På det viset säkerställer du att batterierna återvinns lagenligt och att de inte skadar miljön.

Alla kommuner har etablerat uppsamlingsställen där elektrisk och elektronisk utrustning och batterier antingen kan lämnas in kostnadsfritt i återvinningsstationer eller hämtas från hushållen. Vidare information finns att tillgå hos din kommuns tekniska förvaltning.

Härmed, försäkrar Inter Sales A/S att radioutrustningen av typ BPS-455 uppfyller direktiv 2014/53/EU. Den fullständiga texten för EU-försäkran om överensstämmelse finns på följande webbadress: [www.denver-electronics.com](http://www.denver-electronics.com) och klicka sedan på sök IKON på toppen av webbplatsen. Skriv modellnummer: BPS-455. Öppna produktsidan. RED-direktivet hittas under nedladdningar/andra nedladdningar.  
Driftfrekvensområde: 2402MHz~2480MHz FM:87.5-108MHz

Maximal utgående ström:72W

DENVER ELECTRONICS A/S

Omega 5A, Soefte



DK-8382 Hinnerup

Danmark

[www.facebook.com/denverelectronics](http://www.facebook.com/denverelectronics)